

Made for
iPod iPhone iPad



ReSound GN

ReSound ENZO 3D™





دليل المستخدم

معينات سمعية خلف الأذن

resound.com

GN Making Life Sound Better

معينة سمعية للأذن اليمنى		معينة سمعية للأذن اليسرى	
	الرقم المسلسل		الرقم المسلسل
	الطراز		الطراز
		13 <input type="checkbox"/>	675 <input type="checkbox"/>
		مقاس البطارية	

الوصف	الصفارة	البرنامج
		1
		2
		3
		4

60 ميزة خاصة تدعمها معيناتك:

- البداية الذكية في الصفحة 11
- التحكم في مستوى الصوت وكنم الصوت في الصفحة 13
- الملف الحثي في الصفحة 19
- الهاتف الآن في الصفحة 22
- الإدخال الصوتي المباشر في الصفحة 24
- قفّل باب البطارية في الصفحة 28
- مولد صوت الطنين في الصفحة 38

أسماء أنواع المعينات السمعية للطرز المتضمنة في دليل المستخدم هذا كالتالي:

LO85، رقم التعريف الأمريكي: X26LO85، رقم التعريف الكندي: 6941C-LO85

LO90، رقم التعريف الأمريكي: X26LO90، رقم التعريف الكندي: 6941C-LO90

من فضلك انظر الصفحة 62 للتعرف على قائمة طرز تشير إلى هذه الأنواع.

1 مقدمة

نهنتك على شرائك معيناتك السمعية الجديدة. التكنولوجيا الصوتية والتصميم المبتكران من ReSound، مقرونين بالبرمجة المخصصة التي يحددها اختصاصي العناية بالسمع الذي تتعامل معه، ستجعل من السمع تجربة أكثر متعة.

برجاء قراءة هذا الدليل بدقة لكي تحقق الفائدة الكاملة من استخدام معيناتك السمعية. بالعناية والصيانة والاستخدام المناسب، ستساعدك معيناتك السمعية على التواصل بشكل أفضل لسنوات عديدة.

2 الغرض من الاستخدام

المعينات السمعية العامة التي تعمل بالتوصيل الهوائي عبارة عن أجهزة مضخمة للصوت يرتديها مستخدموها لتعويضهم عن ضعف حاسة السمع لديهم. المبدأ التشغيلي الأساسي الذي تقوم عليه المعينات السمعية هو استقبال الصوت وتضخيمه ونقله إلى طبلة أذن الشخص الذي يعاني من ضعف السمع.

3 الاعتياد على التضخيم

على الرغم من أن شراء معينات سمعية يعتبر خطوة كبيرة، إلا أنه ليس إلا خطوة واحدة على الطريق نحو التمتع بسمع أكثر راحة. فالتكيف بنجاح مع التضخيم الذي تقوم به معيك السمعية يتطلب وقتاً واستخداماً مستمراً.

ستتمتع بمزيد من المنافع من وراء معيناتك السمعية إنتاج ReSound باتخاذ الخطوات التالية:

- ارتد معيناتك السمعية بانتظام لكي تعتاد استخدامها بشكل مريح
 - الاعتياد على المعينات السمعية يستغرق وقتاً. اطلب من اختصاصي العناية بالسمع الذي تتعامل معه أن يصمم لك جدولاً زمنياً مخصوصاً
 - ومع شعورك بمزيد من الارتياح لارتداء معينتيك السمعيتين، زد زمن ارتدائهما وارتداهما في أنواع متعددة من مواقف الاستماع.
- قد يستغرق الأمر ما يصل إلى عدة أشهر لكي يعتاد مخك كل الأصوات "الجديدة" من حولك. اتباع هذه الاقتراحات سيعطي مخك الوقت اللازم ليتعلم كيف يترجم التضخيم ويزيد المنافع التي تحصل عليها من استخدام معيناتك السمعية ReSound.

4 ما تتوقعه من المعينات السمعية

المعينات السمعية لن تستعيد حاسة السمع الطبيعية ولن تقي من ضعف السمع الناشئ عن أحوال عضوية أو تحسّنه. يوصى باستخدام المتسق للمعينة السمعية، في معظم الأحوال، لا يسمح لك الاستخدام المتقطع بتحقيق الفائدة الكاملة منه.

استخدام المعينة السمعية ما هو إلا جزء من إعادة تأهيل السمع وقد يحتاج إلى تكملته بتدريب سمعي وتدريب على قراءة الشفاه.

19.....	استخدام الهاتف	8	4.....	مقدمة	1
19.....	الاستخدام العادي	8-1	4.....	الاستخدام المستهدف	2
19.....	الملف الحثي	8-2	4.....	الاعتماد على التضخيم	3
20.....	أنظمة الدارة السمعية	8-2-1	5.....	ما تتوقعه من المعينات السمعية	4
20.....	الهاتف المتوافق مع المعينة السمعية	8-2-2	6.....	المحتويات	5
22.....	الهاتف الآن	8-3	8.....	التعرف على معيناتك السمعية	6
22.....	وضع مغناطيس الهاتف الآن	8-3-1	8.....	معينتك السمعية - خلف الأذن	6-1
23.....	كيفية استخدام وظيفة "الهاتف الآن"	8-3-2	8.....	ReSound ENZO 3D طراز 88	6-1-1
24.....	الإدخال الصوتي المباشر (اختياري)	8-4	9.....	ReSound ENZO 3D طراز 98	6-1-2
24.....	توصيل الإدخال الصوتي المباشر	8-4-1	6-2	تمييز المعينة السمعية الخاصة بالأذن اليسرى	
25.....	فصل الإدخال الصوتي المباشر	8-4-2	10.....	والخاصة بالأذن اليمنى	
26.....	باب البطارية بإدخال صوتي مباشر مدمج	8-4-3	11.....	البدء	7
26.....	نمط الطيران (اختياري)	8-5	11.....	إطفاء / تشغيل	7-1
28.....	قفل باب البطارية	9	11.....	البدء الذكي	7-1-1
28.....	ReSound ENZO 3D طراز 88	9-1	12.....	تشغيل المعينة السمعية	7-2
29.....	ReSound ENZO 3D طراز 98	9-2	12.....	زر البرامج	7-2-1
30.....	الصيانة اليومية	10	13.....	التحكم في مستوى الصوت	7-2-2
31.....	الفرشاة (اختياري)	10-1	14.....	إدخال المعينات السمعية / نزعها	7-3
32.....	تنظيف قوالب الأذن	10-2	14.....	إدخال قالب الأذن	7-3-1
33.....	تنظيف الخطاف المعدني	10-3	15.....	نزع قالب الأذن	7-3-2
34.....	العناية والصيانة	11	15.....	إدخال/ استبدال البطارية	7-4
34.....	الملحقات اللاسلكية	12	17.....	مؤشر انخفاض شحنة البطارية	7-4-1
	استخدام المعينات السمعية ReSound الذكية مع أجهزة	12-1	17.....	مؤشر انخفاض شحنة البطارية عند الاقتران	7-4-2
35.....	iPhone® و iPad® و iPod touch® (اختياري)			بملحقات لاسلكية	

46.....	تحذيرات عامة	16	36.....	تطبيقات الهواتف الذكية	13
	احتياطات عامة - المعينات السمعية	17		استخدام المعينات السمعية ReSound	13.1
47.....	اللاسلكية		36.....	مع تطبيقات الهاتف الذكي (اختياري)	36
48.....	تحذيرات بشأن خاصية "الهاتف الآن"	18	37.....	مساعدة ReSound™ (اختياري)	14
48.....	احتياطات بشأن خاصية "الهاتف الآن"	18:1	38.....	وحدة مولّد صوت علاج الطنين	15
49.....	تحذيرات بشأن البطارية	19	38.....	الغرض من استخدام مولّد صوت علاج الطنين	15:1
49.....	الاستخدام المخصص لتطبيقات الهواتف الذكية	20	38.....	تعليمات استخدام وحدة مولّد صوت علاج الطنين	15:2
50.....	نقاط مهمة فيما يخص تضمين التردد FM	21	38.....	وصف الجهاز	15:2.1
	تحذير لاختصاصيي المعينات السمعية	22	38.....	شرح كيفية عمل الجهاز	15:2.2
51.....	(الولايات المتحدة فقط)		40.....	المفاهيم العلمية التي ينبني عليها الجهاز	15:2.3
	ملاحظة مهمة لمستخدمي المعينات السمعية المرتقبين	23	40.....	أداة التحكم في مستوى الصوت بمولد صوت الطنين	15:2.4
52.....	(الولايات المتحدة فقط)		40.....	استخدام وحدة مولّد صوت علاج الطنين مع	15:2.5
53.....	الأطفال فاقدو السمع (الولايات المتحدة فقط)	23:1	41.....	تطبيقات الهاتف الذكي	41
54.....	المواصفات الفنية	24	41.....	المواصفات الفنية	15:3
56.....	دليل تشخيص الأعطال	25	41.....	تكنولوجيا الإشارات الصوتية	15:3.1
60.....	إقرار	26	41.....	الأصوات المتاحة	15:3.2
63.....	الكفالات والإصلاحات	27		الاستخدام الموصوف طبيًا للمعينة السمعية	15:3.3
63.....	اختبار درجة الحرارة والنقل ومعلومات التخزين	28	42.....	المزودة بمولد صوت علاج الطنين	
65.....	الإعلانات	29	15:3.4	ملاحظة مهمة لمستخدمي مولدات	
66.....	الإقرارات	30	43.....	الصوت المرتقبين	43
			43.....	تحذيرات خاصة بوحدة مولّد صوت علاج الطنين	15.4
			44.....	احتياطات خاصة بمولد صوت الطنين	15.4.1
				تحذير خاص بمولد صوت علاج الطنين	15.4.2
			44.....	لاختصاصيي العناية بالسمع	44

6 التعرف على معيناتك السمعية

6.1 معينتك السمعية - خلف الأذن

6.1.1 ReSound ENZO 3D طراز 88

1. زر البرامج
2. التحكم بمستوى الصوت
3. باب البطارية ومفتاح التشغيل/الإطفاء
4. مخرج الصوت
5. مداخل الميكروفون
6. قفل باب البطارية ومؤشر يميناً/يساراً
7. الطراز
8. الرقم المسلسل
9. الجهة الصانعة
10. موصل الإدخال الصوتي المباشر
11. قالب الأذن وأنبوب
12. خطاف الأذن

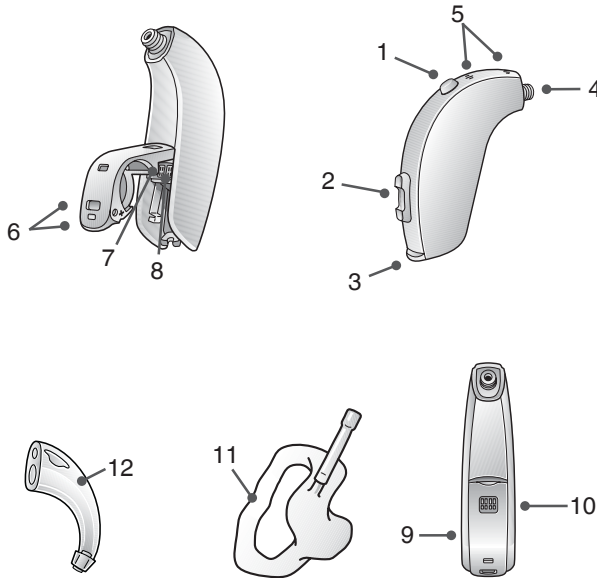

98 طراز ReSound ENZO 3D 6.1.2

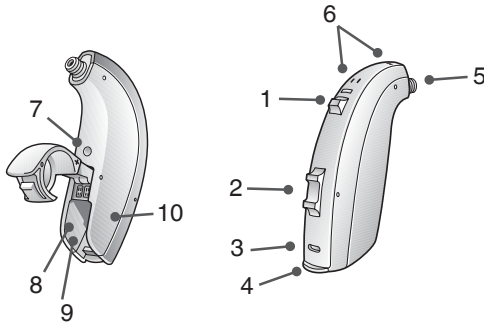

1. زر البرامج
2. التحكم في مستوى الصوت (اختياري)
3. قفل باب البطارية
4. حجرة البطارية ومفتاح التشغيل/الإطفاء
5. مخرج الصوت
6. مداخل الميكروفون
7. مؤشر اليسار/اليمين (يسار = أزرق، يمين = أحمر)
8. الرقم المسلسل
9. الطراز
10. الجهة الصانعة
11. قالب الأذن وأنبوب
12. خطاف الأذن



6.2 تمييز المعينة السمعية الخاصة بالأذن اليسرى والخاصة بالأذن اليمنى

ضبطت كل واحدة من معينتيك السمعيتين على حدة. لا تبدل الاثنتين. يرجى الاهتمام بهذا الأمر عند تنظيف معيناتك السمعية وتخزينها وإدخالها في أذنيك.



ReSound، طراز 88.



ReSound، طراز 98 مع قوالب الأذن

يرجى الاهتمام بشكل خاص عند تركيب قوالب الأذن في المعينات السمعية بعد تنظيفها.

تنبيه: لتجنب الخلط بين قوالب الأذن والمعينات السمعية، يوصى بفك معينة سمعية وتنظيفها واحدة كل مرة.



ملحوظة: سيضع اختصاصي العناية بالسمع الذي تتعامل معه علامة ملونة على معيناتك السمعية لتمييز اليمنى من اليسرى: اليسرى زرقاء واليمنى حمراء.



7 البدء

تبدأ المعينات السمعية دائماً في وضع البرنامج 1 وبمستوى الصوت المضبوط مسبقاً.

7.1 إطفاء / تشغيل

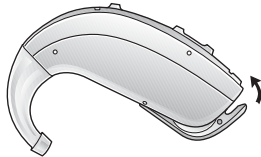

لتشغيل معيנתك السمعية.

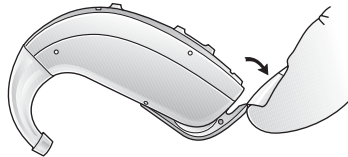

لإطفاء معيנתك السمعية.

7.1.1 البدء الذكي

تؤخر خاصية البدء الذكي الزمن اللازم لبدء تشغيل المعينة السمعية بعد إغلاقك باب البطارية. مع خاصية البدء الذكي، ستسمع صفارة (للهلإلخ) لكل ثانية من فترة التأخير (5 أو 10 ثوان تأخير).

ملحوظة: إذا كنت تريد تشغيل المعينات السمعية من دون تأخير، اطلب من اختصاصي العناية بالسمع الذي تتعامل معه إبطال خاصية البدء الذكي.



7.2 تشغيل المعينة السمعية

7.2.1 زر البرامج

تحتوي معيנתك السمعية على زر انضغاطي يسمح لك بالاختيار من بين ما يصل إلى أربعة برامج استماع مختلفة.

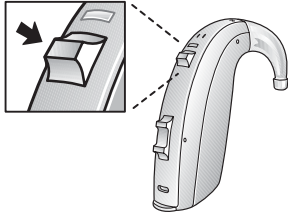

زر البرامج

تلك القائمة الواردة في الصفحة 2 على البرامج التي تم تفعيلها.

1. اضغط الزر لتغيير البرنامج.
2. عندئذ ستسمع صفارة واحدة أو أكثر. يدل عدد الصفارات على رقم البرنامج الذي اخترته (صفارة واحدة = البرنامج الأول، صفارتان = البرنامج الثاني، وهكذا دواليك).

يمكنك كذلك تغيير البرامج من بعض المحقات اللاسلكية اليدوية من ReSound وتطبيقات الهواتف المحمولة.

- ملحوظة:** إذا كانت معيנתك السمعية بزر انضغاطي متزامن، فإن تغيير البرنامج في إحداهما يكرر نفسه تلقائيًا في الأخرى. يصدر صوت صفارة في المعينتين السمعيتين بعد كل مرة تعديل.
- ملحوظة:** عندما تطفئ المعينات السمعية ثم تعيد تشغيلها، تعود دائمًا إلى البرنامج الأول ومستوى الصوت المضبوط مسبقاً.



7.2.2 التحكم في مستوى الصوت

تعدل معيנתك السمعية تلقائياً مستوى الصوت بناءً على موقفك السمعي.

يمكن استخدام أداة التحكم في مستوى الصوت الموجودة في المعينة السمعية لرفع مستوى الصوت أو خفضه حسب تفضيلك. يمكنك كذلك تعديل مستوى الصوت من بعض الملحقات اللاسلكية اليدوية من ReSound وتطبيقات الهواتف المحمولة. عندما تغير الصوت مستوى، تستجيب المعينة السمعية بصفارة. عندما تصل إلى الحد الأعلى أو الأدنى، تستجيب المعينة السمعية بصفارة منخفضة الطبقة.

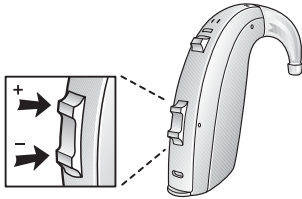

زر التحكم بمستوى الصوت.

يمكن برمجة ENZO 3D من ReSound بوظائف إضافية للتحكم بمستوى الصوت "بالضغط طويلاً على زر خفض الصوت":

- الحد الأدنى للصوت - سوف يقل الصوت تلقائياً حتى أدنى مستوى له، أو
- كتم الصوت - سوف يتم كتم الصوت
- للعودة إلى مستوى الصوت العادي، "اضغط طويلاً على زر خفض الصوت"

ملحوظة: إذا كانت وظيفة التحكم المتزامن في مستوى الصوت مفعلة في معينتك السمعيتين، فإن تعديل مستوى الصوت في واحدة منهما يتكرر تلقائياً في الأخرى. يصدر صوت صافرة في المعينتين السمعيتين بعد كل مرة تعديل.

ملحوظة: يستطيع اختصاصي العناية بالسمع الذي تتعامل معه تعطيل مستوى الصوت أو إخفاء أداة التحكم في مستوى الصوت باستخدام غطاء غير وظيفي.



7.3 إدخال المعينة السمعية / نزعها

من أجل راحتك، احرص دائماً على إطفاء معيناتك السمعية قبل إدخالها أو نزعها.

7.3.1 إدخال قالب الأذن

1. أمسك قالب الأذن بين سبابتك وإبهامك، وضع مخرج الصوت في قنوات السمعية
2. أدخل قالب الأذن حتى النهاية في أذنك برفق، مستخدماً حركة مثلوية
3. أدر الجزء العلوي من قالب الأذن برفق إلى الخلف والأمام بحيث يستقر خلف طية الجلد فوق قنوات السمعية
4. حرك قالب الأذن إلى أعلى وأسفل برفق مع الضغط لوضعه في المكان الصحيح في الأذن
5. احرص على استقرار المعينة السمعية بإحكام في موضعها خلف أذنك



ضع المعينة السمعية بإحكام خلف أذنك.

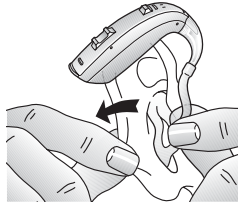

اجعل قالب الأذن يستقر خلف طية الجلد فوق قنوات السمعية.

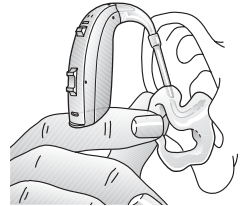

أدخل قالب الأذن حتى النهاية مع لفه في القناة السمعية.

بالإدخال السليم، ينبغي أن تستقر المعينات السمعية بإحكام لكن بشكل مريح.

ملحوظة: قد يكون من المفيد أن تسحب أذنك لأعلى وإلى الخارج بيدك المعاكسة أثناء إدخال المعينة السمعية.
ملحوظة: يمكنك اكتشاف طريقة أسهل بالتجريب.



تنبيه: لا تحاول أبداً تعديل شكل المعينة السمعية أو قوالب الأذن أو الأنبوب بنفسك.



7.3.2 نزع قالب الأذن

1. ارفع المعينة السمعية من خلف أذنك
2. باستخدام سبابتك وإبهامك، أمسك قالب الأذن (لا تسحب المعينة السمعية ولا الأنبوب)
3. لف قالب الأذن واسحبه برفق لخلعه من الأذن

7.4 إدخال/استبدال البطارية

1. جهز البطارية الجديدة. انزع الغشاء الواقي لتنشيط البطارية - انتظر لمدة دقيقتين قبل إدخال البطارية في المعينة السمعية
2. افتح باب البطارية تماماً باستخدام ظفرك
3. أدخل البطارية الجديدة مع وضع الجانب الموجب (+) متجهاً لأعلى. احرص دائماً على إدخال البطارية في الباب، فلا تدخلها أبداً في المعينة السمعية
4. أغلق باب البطارية برفق

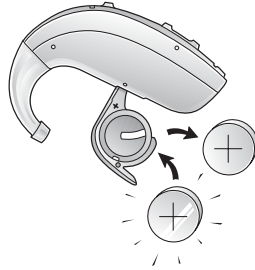

استبدال البطارية.

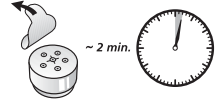

انزع الغشاء الواقي وانتظر لمدة دقيقتين.

يرجى الانتباه إلى ما يلي:



1. احرص دائماً على استخدام بطاريات Zinc-Air التي تتميز بفترة صلاحية متبقية لا تقل عن سنة واحدة.
2. لتوفير طاقة البطارية، أطفئ معيّنك السمعية عند عدم استخدامها.
3. أطفئ المعينة السمعية أثناء الليل وافتح أبواب البطارية بالكامل للسماح للرطوبة بالتبخر. من شأن ذلك إطالة عمر المعينة السمعية.
4. إذا كانت المعينة السمعية تفقد الاتصال بملحقات ReSound اللاسلكية كثيراً فاتصل باختصاصي العناية بالسمع الذي تتعامل معه للحصول على قائمة بالبطاريات المناسبة.



تحذير: قد تتعرض البطارية للتسريب. انزع البطارية إذا كنت لن تستخدم المعينة السمعية فترات طويلة.

تحذير: لا تعد شحن بطاريات ZINK-AIR - فقد تسرب أو تنفجر.

تحذير: تحتوي البطاريات على مواد خطيرة وينبغي أن يتم التخلص منها بحرص حفاظاً على سلامتك وسلامة البيئة. احتفظ بالبطاريات كذلك بعيداً عن متناول الأطفال والمعاقين ذهنياً والحيوانات الأليفة.

7.4.1 مؤشر انخفاض شحنة البطارية

عند انخفاض طاقة البطارية سينخفض مستوى صوت معيנתك السمعية وتنطلق نغمة كل 15 دقيقة حتى انتهاء البطارية وإطفائها.

ملحوظة: احتفظ ببطاريات احتياطية في متناول يدك.



7.4.2 مؤشر انخفاض شحنة البطارية عند الاقتران بملحقات لاسلكية

تنفذ شحنة البطارية بسرعة عندما تستخدم وظائف لاسلكية كالبلث من هاتفك الذكي أو من تلفزيونك أو جهاز البث التلفزيوني من ReSound.

تتوقف مختلف الوظائف اللاسلكية عن العمل مع انخفاض طاقة البطارية. تدل النغمة القصيرة كل خمس دقائق على أن طاقة البطارية منخفضة جداً.

يبين الجدول التالي كيف تتحول الوظائف مع مستوى طاقة البطارية.

مستوى البطارية	الإشارة	المعينة السمعية	التحكم عن بعد	البث
مشحونة بالكامل		✓	✓	✓
منخفضة		✓	✓	x
مستنفدة (غير البطارية)		✓	x	x

8 استخدام الهاتف

يمكنك استخدام الهاتف بعدة طرق مع المعينة السمعية.

8.1 الاستخدام العادي

قد تحتاج معرفة أفضل طريقة لاستخدام الهاتف أو الهاتف الذكي أثناء ارتداء معيناتك السمعية إلى تدريب. قد يفيدك واحد أو أكثر من الاقتراحات التالية:

1. امسك الهاتف نحو الأذن (بالقرب من ميكروفون المعينة السمعية)
2. إذا حدث صفير، فقد يستغرق الأمر بضع ثوانٍ من إمساك الهاتف في الموضع نفسه قبل أن تنهي المعينة السمعية هذه الصافرة.
3. يمكن كذلك إيقاف الصفير بإمساك الهاتف بعيداً عن أذنك بدرجة طفيفة.

ملحوظة: على حسب حاجاتك الفردية، يجوز أن يفعل اختصاصي العناية بالسمع الذي تتعامل معه برنامجاً خصيصاً لاستخدام الهاتف.



8.2 الملف الحثي

تحتوي معينتك السمعية على ملف حثي. قد يساعد برنامج الملف الحثي على تحسين فهم الكلام باستخدام هواتف متوافقة مع المعينات السمعية (HAC) وفي المسارح ودور السينما ودور العبادة وغيرها من المنشآت التي تحتوي على دارة سمعية مركبة فيها.

عندما تشغل برنامج الملف الحثي، تستقبل معينتك السمعية الإشارات من الدارة السمعية أو الهاتف المتوافق مع المعينة السمعية.

يمكن أن يفعل اختصاصي العناية بالسمع لك برنامج الملف الحثي.



ملحوظة: لا يستطيع الملف الحثي العمل من دون دارة سمعية (تعرف كذلك بالدارة الحثية) أو هاتف متوافق مع المعينة السمعية.
ملحوظة: إذا واجهت صعوبة في السماع باستخدام الدارة السمعية، اطلب من اختصاصي العناية بالسمع الذي تتعامل معه ضبط البرنامج.
ملحوظة: إذا لم يكن هناك صوت منبعث من المعينات السمعية مع استخدام نظام دارة سمعية وتفعيل برنامج الملف الحثي، فربما يكون نظام الدارة الحثية غير مضبوط على وضع التشغيل أو لا يعمل بشكل صحيح.
ملحوظة: يمكن مزج الصوت الخارج من الدارة السمعية وميكروفونات المعينات السمعية حسب تفضيلك - سواءً أثناء عملية التركيب أو من خلال التطبيق الموجود على هاتفك الذكي أو وحدة التحكم عن بعد 2.

8.2.1 أنظمة الدارة السمعية

لاستخدام أنظمة الدارة السمعية، اتبع الخطوات التالية:

1. اضبط معيנתك السمعية على برنامج الملف الحثي
2. جد لنفسك بقعة جيدة. الاستقبال لا يكون واضحاً في جميع المواضع، ويتوقف على الدارة السمعية. ابحث عن علامات أو ابحث عن مكان آخر للجلوس فيه.
3. اضبط مستوى الصوت إذا لزم الأمر
4. انتقل عند مغادرتك إلى برنامجك المفضل.

8.2.2 الهاتف المتوافق مع المعينات السمعية

تكون بعض الهواتف الذكية متوافقة مع المعينات السمعية - وغيرها لا يكون متوافقاً. ينشئ الهاتف المتوافق مع المعينات السمعية دارة سمعية صغيرة تتصل بها معيנתك السمعية.
انتقل إلى برنامج الملف الحثي إذا كنت تريد استخدام هاتف متوافق مع المعينات السمعية.
يلتقط الملف الحثي إشارة الهاتف المتوافق مع المعينات السمعية ويحولها إلى صوت.

لاستخدام الهاتف المتوافق مع المعينات السمعية، اتبع الخطوات التالية:

1. اضبط معيّنك السمعية على برنامج الملف الحثي
2. التقط الهاتف وأجر مكالمة أو أجب مكالمة
3. أمسك الهاتف قريباً من المعينة السمعية، مع إمالة إلى الخارج قليلاً
4. استمع إلى نغمة الاتصال وحرك الهاتف للحصول على أفضل استقبال
5. اضبط مستوى الصوت إذا لزم الأمر
6. بدّل إلى برنامجك المفضل عندما تغلق الخط

ملحوظة: إذا كان الهاتف يظهر إشارة سيئة للملف الحثي، استخدم برنامج الميكروفون. لتجنب الصفير، لا تضغط بالهاتف بقوة على أذنك.

ملحوظة: اطلب من اختصاصي العناية بالسمع تفعيل برنامج الملف الحثي الموجود في معيّنك السمعية.

ملحوظة: إذا رأيت رموز "M3" أو "M4" أو "T3" أو "T4" على العبوة، فإن الهاتف يكون متوافقاً مع المعينات السمعية.

ملحوظة: إذا وجدت صعوبة في الحصول على نتيجة جيدة أثناء استخدام هاتفك الذكي، فسيكون بمقدور اختصاصي العناية بالسمع الذي تتعامل معه أن يسدي لك النصح بخصوص الملحقات اللاسلكية المتاحة لتحسين قدرات الاستماع.

ملحوظة: اطلب مشورة تاجر الهواتف الذكية الذي تتعامل معه أو اختصاصي العناية بالسمع بشأن الهواتف الذكية المتوافقة مع المعينات السمعية.



8.3 الهاتف الآن

يؤدي وضع مغناطيس على مستقبل الهاتف، تشغل معيّنك السمعية برنامج الهاتف تلقائياً عند اقتراب مستقبل الهاتف من أذنك. عندما تنزع المستقبل من أذنك، تعود المعينتان السمعيتان تلقائياً إلى برنامج الاستماع السابق.

ملحوظة: اطلب من اختصاصي رعاية السمع الذي تتعامل معه تفعيل وظيفة الهاتف الآن كواحدة من برامجك.



8.3.1 وضع مغناطيس "الهاتف الآن"

اتباع الخطوات التالية لكي تضع مغناطيس وظيفة "الهاتف الآن" بشكل صحيح:



ضع المغناطيس.

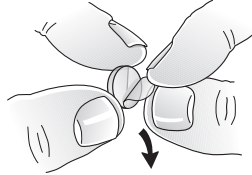

انزع الغشاء عن المغناطيس.



نظّف الهاتف جيداً.

تحذير: في حالة ابتلاع مغناطيس، برجاء التماس مشورة ممارس طبي على الفور.



ملحوظة: اطلب من اختصاصي رعاية السمع الذي تتعامل معه تفعيل وظيفة الهاتف الآن كواحدة من برامجك.



ملحوظة: لا تغطي فتحة مكبر الصوت بالمغناطيس.

ملحوظة: إذا لم تعمل وظيفة الهاتف الآن على نحو مرض فقد يزيد تحريك المغناطيس إلى موضع آخر سهولة الاستخدام والراحة أثناء التحدث.

ملحوظة: في حالة عدم تبديل المعينة السمعية إلى برنامج الهاتف في كل مرة، يمكنك تغيير وضع مغناطيس الهاتف الآن أو إضافة مغناطيسات أخرى.

ملحوظة: استخدم عامل التنظيف الموصى به لتنظيف الهاتف.

8.3.2 كيفية استخدام وظيفة "الهاتف الآن"

1. ارفع الهاتف حتى مستوى أذنك
2. يدل سماعة نغمة قصيرة على أن برنامج الهاتف مفعل

ملحوظة: قد تحتاج إلى تحريك مستقبل الهاتف بدرجة طفيفة للعثور على أفضل موضع للتفعيل الموثوق لوظيفة الهاتف الآن والسماع الجيد على الهاتف.



ملحوظة: إذا كانت وظيفة "الهاتف المريح" مفعلة في معينتيك السمعيتين، تخفض المعينة السمعية التي في الأذن غير المستعملة مع الهاتف تلقائياً مستوى الصوت.

8.4 الإدخال الصوتي المباشر (اختياري)

يمكنك توصيل ملحق مستقبل الإدخال الصوتي المباشر بأسفل المعينات السمعية. متى استقرت المعينات السمعية في مكانها، فإنها تتحول تلقائياً إلى الإدخال الصوتي المباشر.

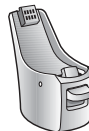

محول الإدخال الصوتي المباشر.

يتصل مصدر الصوت بأدوات السمع عن طريق كابل أو نظام FM لاسلكي¹ مرتبط بمستقبل الصوت.

ومن أجل تعزيز الشعور بالمكان والقدرة على سماع زملاء العمل والزملاء من الطلاب وغيرهم، يمكن جمع الإدخال الصوتي المباشر مع إدخال الميكروفون.

ملحوظة: يؤدي استخدام وظيفة الإدخال الصوتي المباشر إلى زيادة استهلاك البطارية.



¹ يتوافق مستقبل FM مع جميع نظم FM. قد يختلف تردد FM من بلد إلى آخر. اطلب مشورة اختصاصي العناية بالسمع الذي تتعامل معه عند مغادرة البلاد.

8.4.1 توصيل الإدخال الصوتي المباشر

1. ينبغي محاذاة طرف محول الإدخال الصوتي المباشر الذي يعمل بالنقر مع التجويف الموجود فوق باب البطارية
2. متى استقر المحول الذي يعمل بالنقر في موضعه، حرّكه في اتجاه باب البطارية.
3. اضغط برفق على محول الإدخال الصوتي المباشر الذي يعمل بالنقر حتى يثبت في المعينة السمعية



تركيب محول الإدخال الصوتي المباشر الذي يعمل بالنقر بمعينة *ENZO 3D* طراز *88* من *ReSound*.

8.4.2 فصل الإدخال الصوتي المباشر

1. أزج المزلاج إلى أسفل باستخدام ظفرك
2. انزع برفق محول الإدخال الصوتي المباشر الذي يعمل بالنقر من المعينة السمعية.

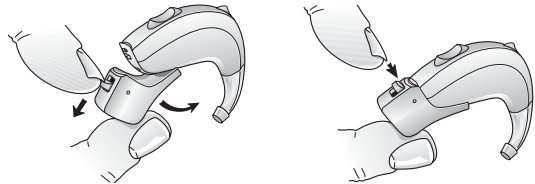

انزع محول الإدخال الصوتي المباشر الذي يعمل بالنقر من معينة *ENZO 3D* طراز *88* من *ReSound*.

8.4.3 باب البطارية بإدخال صوتي مباشر مدمج

يمكن لاختصاصي العناية بالسمع الذي تتعامل معه أن يستبدل بباب البطارية القياسي باب بطارية بإدخال صوتي مباشر مدمج. باب بطارية بإدخال صوتي مباشر في المعينة ENZO 3D طراز 98 من ReSound.

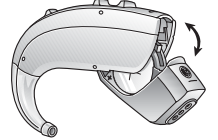

اختر برنامج الإدخال الصوتي المباشر سواءً من خلال زر البرامج أو من خلال إحدى الملحقات اللاسلكية.

ملحوظة: لا تدعم جميع الطرازات حل باب البطارية المدمج. اطلب من اختصاصي العناية بالسمع الذي تتعامل معه مزيداً من المعلومات.
ملحوظة: يؤدي استخدام وظيفة الإدخال الصوتي المباشر إلى زيادة استهلاك البطارية.



8.5 نمط الطيران (اختياري)

تحذير: عند صعود طائرة أو دخول منطقة يحظر فيها استخدام مرسلات التردد الراديوي، يجب تعطيل الوظيفة اللاسلكية.



اتبع هذه الخطوات لتشغيل نمط الطيران:

1. افتح باب كل معينة سمعية وأغلقه ثلاث مرات خلال مدة 10 ثوانٍ (فتح - غلق، فتح - غلق، فتح - غلق)
2. يدل صدور رنين مزدوج لمدة 10 ثوانٍ (🎵🎵🎵🎵) على أن معينتك السمعية في نمط الطيران، أي أنه لن يمكنك التحكم فيها عن بعد

اتبع هذه الخطوات لتعطيل نمط الطيران.

1. مع كل معينة سمعية، افتح وأغلق باب البطارية مرة واحدة
2. يدل صدور رنين مفرد لمدة 10 ثوانٍ (🎵🎵🎵) على أن معينتك السمعية في النمط اللاسلكي



ملحوظة: يجب ضبط كلتا المعينتين السمعيتين على نمط الطيران، حتى وإن كانت المزامنة مفعّلة.
ملحوظة: من المهم أن تنتظر 15 ثانية إضافية بعد استئناف الوظيفة اللاسلكية قبل فتح وغلق باب البطارية مرة أخرى لأي سبب. فتح وإغلاق باب البطارية أثناء مهلة الـ 15 ثانية هذه سيستأنف نمط الطيران.

9 قفل باب البطارية

يمكن تجهيز معيّنك السمعية بقفل على باب البطارية. متى قفلت باب البطارية، يمكنك تشغيل المعينة السمعية وإطفائها. يجب أن تلغي قفل باب البطارية لكي تستبدل البطارية.

ملحوظة: يمكن أن يستفيد الأطفال والمعاقون ذهنياً من وجود نظام قفل باب بطارية أكثر أمناً. اطلب مشورة اختصاصي العناية بالسمع الذي تتعامل معه.



9.1 ReSound ENZO 3D طراز 88

استخدام الأداة لقفّل باب البطارية أو إلغاء قفله.
لقفل باب البطارية:

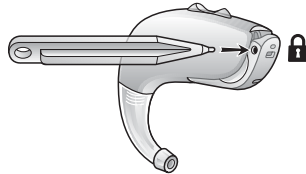

من الجانب الأيسر؛ اضغط على المزلقة إلى اليمين.



افتح باب البطارية ليكون في وضع الإطفاء.

إلغاء قبل باب البطارية (لاستبدال البطارية):

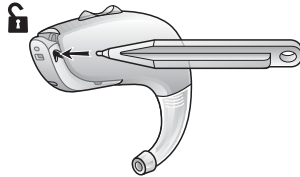

من الجانب الأيمن؛ اضغط على المزلقة إلى اليسار.



افتح باب البطارية ليكون في وضع الإطفاء.

الآن، افتح باب البطارية تماماً لاستبدال البطارية.

9.2 98 طراز ReSound ENZO 3D

لقفل باب البطارية أو إلغاء قفله، استخدام الأداة المصاحبة:
لقفل باب البطارية

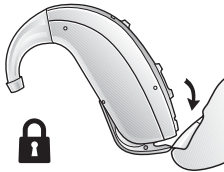

توضح علامة إشارة وضع "القفل" - وتظهر نقاط بيضاء.

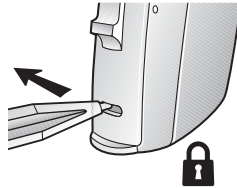

حرك القفل إلى اليسار.

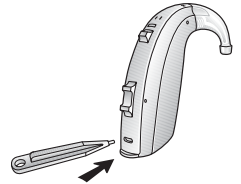

أدخل الأداة مباشرة في قفل باب البطارية.

لإلغاء قبل باب البطارية (لاستبدال البطارية):



افتح باب البطارية تماماً لاستبدال البطارية.

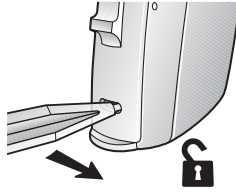

حرك القفل إلى اليمين.



أدخل الأداة مباشرة في قفل باب البطارية.

10 الصيانة اليومية

من المهم أن تحافظ على نظافة معينتك السمعية وجفافها. احرص يومياً على تنظيف المعينات السمعية بقطعة قماش ناعمة أو محرمة ورقية. في حال انسداد مداخل الميكروفون، امسح مداخل الميكروفون برفق بفرشاة نظيفة.

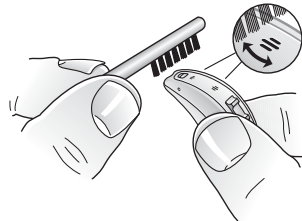

تحذير: لا تستخدم القوة لضغط شعر الفرشاة في المداخل فقد يتعرض الميكروفون للتلف.
تنبيه: لا تستخدم الكحول أو غيره من المذيبات لتنظيف معيناتك السمعية فسيؤدي ذلك إلى تلف الطبقة الواقية.



10.1 الفرشاة (اختيارية)

استخدم الفرشاة ثلاثة في واحد للتنظيف اليومي والتعامل مع البطارية.

1. الفرشاة - التنظيف: استخدم الفرشاة على جميع الأسطح والفتحات
2. الحلقة السلكية - التنظيف: استخدم الحلقة السلكية لتنظيف قالب الأذن

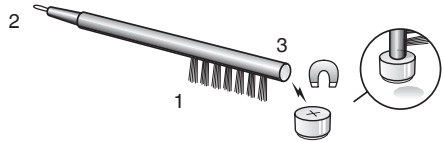

3. المغناطيس - التعامل مع البطارية: استخدم المغناطيس لرفع البطارية واستبدالها

ملحوظة: لا تستخدم الحلقة السلكية لتنظيف فتحات الميكروفون. في حالة انسداد فتحات الميكروفون، يرجى زيارة اختصاصي العناية بالسمع.
ملحوظة: تستخدم الحلقة السلكية فقط مع قوالب المعينات خلف الأذن.



10.2 تنظيف قوالب الأذن

1. انزع قالب الأذن والأنبوب من المعينة السمعية قبل التنظيف
2. استخدم صابوناً خفيفاً لتنظيف قالب الأذن واشطفه بماء فاتر
3. جفف قالب الأذن بعناية. استخدم المنفاخ وسلك التنظيف لإزالة الماء المتبقي والشوائب من الأنبوب

ملحوظة: استخدم الخفاف لإزالة الشمع وما إلى ذلك.
ملحوظة: نوصي بتغيير الأنبوب كل ثلاثة أشهر أو بمجرد تعرضه للتبيس أو التقصف.



استخدم المنفاخ لإزالة الماء المتبقي.

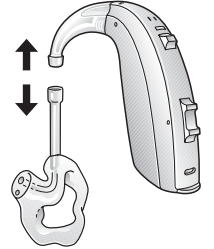

افصل قالب الأذن عن الجهاز.

10.3 تنظيف الخطاف المعدني

1. اخلع قالب الأذن والأنبوب من الخطاف المعدني
2. استخدم قطعة قماش مبللة لمسح الخطاف المعدني

ملحوظة: لا تستخدم الكحول أو غيره من مذيبيات التنظيف لتنظيف الخطاف المعدني إذ قد يؤدي ذلك إلى إتلاف الغطاء الواقعي.



11 العناية والصيانة

يرجى اتباع التعليمات التالية للتمتع بأحسن تجربة مستخدم وإطالة عمر معيנתك السمعية.

1. حافظ على جفاف معيנתك السمعية ونظافتها.
2. افتح غطاء البطارية لتجفيف معيנתك السمعية عندما تكون لا ترتديها.
3. امسح المعينة السمعية بقطعة قماش ناعمة بعد الاستخدام لإزالة الشحوم أو الرطوبة.
4. لا ترتد معيנתك السمعية أثناء وضعك مستحضرات التجميل أو العطر أو مستحضر ما بعد الحلاقة أو بخاخ الشعر أو الدهان الواقي من أشعة الشمس وغيرها، فقد تؤدي تلك المواد إلى تغير لون المعينة السمعية أو الدخول إليها والتسبب في تلفها.
5. لا تغمر معيנתك السمعية في أي سائل.
6. احتفظ بمعيנתك السمعية بعيداً عن الحرارة المفرطة وضوء الشمس المباشر. قد تؤدي الحرارة إلى تشويه الطبقة الخارجية، وإتلاف المكونات الإلكترونية، والإضرار بالأسطح الخارجية.
7. لا تسبح أو تستحم أو تأخذ حمام بخار أثناء ارتداء معيנתك السمعية.

12 الملحقات اللاسلكية

تحتوي منظومة أجهزة ReSound اللاسلكية على مجموعة شاملة من الملحقات اللاسلكية المدمجة بسهولة مطلقة. تسمح تلك الملحقات لك بالتحكم في الأصوات الستيريو والكلام عالية الجودة وبثها مباشرة إلى معيנתك السمعية.

يرجى الاطلاع على قائمة الأكسسوارات اللاسلكية المتوفرة أدناه:

يسمح لك جهاز البث التلفزيوني 2 من ReSound ببث الصوت من أجهزة التلفزيون وظاهرياً أي مصادر صوت غيره إلى معيנתك السمعية بمستوى صوت يناسبك.

يسمح لك جهاز التحكم عن بعد 2 من ReSound بتعديل مستوى صوت معيנתك الصوتية أو كتمه، وتغيير البرامج، ومشاهدة جميع إعداداتك بنظرة واحدة على شاشته عالية الوضوح.

يقوم مشبك الهاتف +Phone Clip من ReSound ببث المحادثات الهاتفية وأصوات الستريو مباشرة إلى المعينتين السمعيتين معاً ويمكن استخدامه كذلك كجهاز بسيط للتحكم عن بعد.

ميكروفون Micro Mic من ReSound هو ميكروفون يرتدى على الجسم لاستخدام الأصدقاء أو الزملاء. يحسن الميكروفون بدرجة كبيرة درجة فهم الكلام في الأوساط المليئة بالضوضاء.

يعمل ميكروفون Multi Mic من ReSound مثل ميكروفون Micro Mic لكن يمكن استخدامه كذلك كميكروفون يثبت على الطاولة. يمكن كذلك أن يتصل بنظم الدارات وFM² وبه مقبس إدخال صغير لبث الصوت من جهاز الكمبيوتر أو مشغل الموسيقى

ملحوظة: اطلب من اختصاصي العناية بالسمع الذي تتعامل معه مزيداً من المعلومات بشأن تشكيلة الملحقات اللاسلكية ReSound. **ملحوظة:** لاستخدام الوظائف اللاسلكية، لا تستخدم غير الملحقات اللاسلكية ReSound. للحصول على مزيد من الإرشادات بخصوص الاقتران على سبيل المثال، يرجى الرجوع إلى دليل المستخدم الخاص بالملحقات اللاسلكية ReSound ذات الصلة.



12.1 استخدام المعينات السمعية ReSound الذكية مع أجهزة iPhone® و iPad® و iPod touch® (اختياري)

ReSound ENZO 3D مصنوعة للهاتف iPhone® وتسمح بالاتصال والتحكم المباشر باستخدام جهاز iPhone® أو iPad® أو iPod touch®.

ملحوظة: لمساعدتك في الاقتران واستخدام هذه المنتجات مع معيناتك السمعية، برجاء الاتصال باختصاصي العناية بالسمع الذي تتعامل معه أو زيارة موقع الدعم الإلكتروني التابع لنا على العنوان: www.resound.com



² تحتاج إلى مستقبل FM.

13 تطبيقات الهواتف الذكية

لا يجوز استخدام التطبيق إلا مع معينات ReSound السمعية لمصمم للعمل معها، ولا تتحمل ReSound أي مسؤولية إذا استخدم التطبيق مع معينات سمعية أخرى.

13.1 استخدام المعينات السمعية ReSound مع تطبيقات الهاتف الذكي (اختياري)

- لا تعطّل تنبيهات التطبيق.
- قم بتثبيت التحديثات للحفاظ على عمل التطبيق على النحو الصحيح.

ملحوظة: لمساعدتك في الاقتران واستخدام هذه المنتجات مع معيناتك السمعية، برجاء الاتصال باختصاصي العناية بالسمع الذي تتعامل معه أو زيارة موقع الدعم الإلكتروني التابع لنا على العنوان: www.resound.com.

ملحوظة: إذا كان لديك هاتف بنظام Android³ ومفعلة فيه ميزة Bluetooth فسيمكنك الرد على الهاتف عند استخدامك مشبك هاتف +Phone Clip من ReSound.



³ للاطلاع على قائمة كاملة بمنتجات Android المتوافقة، اسأل اختصاصي العناية بالسمع الذي تتعامل معه.

14 مساعد ReSound™ (اختياري)

إذا اشتركت لاستخدام مساعد ReSound فيمكنك السماح بتعديل معينتك السمعية عن بعد من دون الحاجة إلى الرجوع إلى اختصاصي العناية بالسمع الذي تتعامل معه: كل ما تحتاجه هو هاتف ذكي متصل بالإنترنت. يسمح لك هذا بالتمتع بمستوى غير مسبوق من الحرية والمرونة:

1. اطلب المساعدة عن بعد لضبط معينتك السمعية لكي تكون أنسب لك.
 2. اطلب المساعدة من اختصاصي العناية بالسمع الذي تتعامل معه أو اطلب تعديلات في البرامج مع تثبيت التغييرات وأنت مرتاح، وحيثما كنت. واطلب على تحديث معينتك السمعية بأحدث البرمجيات لضمان أحسن أداء ممكن.
- تحديثات البرمجيات المعينات السمعية متاحة لتثبيتها وأنت مرتاح



ملحوظة: تتوقف معينتك السمعية عن التشغيل أثناء عملية التثبيت والتحديث

ملحوظة: للحصول على الأداء الأمثل، تأكد من اتصال المعينة السمعية بتطبيق ReSound Smart 3DTM وأنها في مكان قريب من الهاتف الذكي iPhone أو Android قبل تطبيق التغييرات.

ملحوظة: لا تعمل هذه الخدمة إلا إذا كان الهاتف الذكي متصلاً بالإنترنت.

ملحوظة: سيوافيك اختصاصي العناية بالسمع الذي تتعامل معه بمعلومات بخصوص مساعد ReSound وكيف يعمل مع تطبيق ReSound Smart 3D.

15 وحدة مولّد صوت علاج الطنين

15.1 الغرض من استخدام مولّد صوت علاج الطنين

تشتمل معيّنك السمعية ReSound على وحدة مولّد صوت الطنين، وهو أداة لتوليد أصوات تستخدم في برامج التدبير العلاجي للطنين بغية تخفيف المعاناة من طنين الأذن.

يمكن أن يولد مولّد صوت علاج الطنين أصواتاً معدلة حسب الحاجات العلاجية المعينة وتفضيلك الشخصي على النحو الذي يقرره الطبيب أو اختصاصي السمع أو اختصاصي العناية بالسمع الذي تتعامل معه.

على حسب برنامج المعينة السمعية الذي يتم اختياره والبيئة التي أنت فيها، ستسمع أحياناً الصوت العلاجي الذي يشبه ضوضاء مستمرة أو متقطعة.

15.2 تعليمات استخدام وحدة مولّد صوت علاج الطنين

15.2.1 وصف الجهاز

وحدة مولّد صوت علاج الطنين عبارة عن أداة برمجية تولد أصواتاً يتم استخدامها في برامج التدبير العلاجي للطنين بغية تخفيف المعاناة من طنين الأذن.

15.2.2 شرح كيفية عمل الجهاز

وحدة مولّد طنين الأذن عبارة عن وحدة مولّد ضجيج أبيض مشكّل بالتردد والسعة. يمكن تعديل مستوى إشارة الضجيج وخصائص التردد حسب الحاجات العلاجية المعينة على النحو الذي يقرره الطبيب أو اختصاصي السمع أو اختصاصي العناية بالسمع الذي تتعامل معه.

يستطيع الطبيب أو اختصاصي السمع أو اختصاصي العناية بالسمع الذي تتعامل معه تشكيل الضجيج المولد بغية جعله أكثر عذوبة. وعندئذ يمكن أن يشبه هذا الضجيج مثلاً صوت الأمواج المتكسرة على الشاطئ.

يمكن ضبط مستوى التشكيل وسرعته حسب رغباتك وحاجاتك. هناك خاصية إضافية يمكن تفعيلها بمعرفة اختصاصي العناية بالسمع الذي تتعامل معه وتسمح لك باختيار أصوات محددة سلفاً تحاكي أصواتاً من الطبيعة، كالأمواج المتكسرة أو الماء الجاري.

إذا كانت لديك معينتان سمعيتان لاسلكيتان تدعمان المزامنة من أذن إلى أذن، فبإمكان اختصاصي العناية بالسمع الذي تتعامل معه تفعيل هذه الوظيفة. سيجعل هذا مولد صوت علاج الطنين يزامن الصوت في كلتا المعينتين السمعيتين.

إذا كان طنين أذنك لا يضايقك إلا في البيئات الهادئة، فبإمكان الطبيب أو اختصاصي السمع أو اختصاصي العناية بالسمع الذي تتعامل معه ضبط وحدة مولد صوت علاج الطنين بحيث لا تكون مسموعة إلا في مثل هذه البيئات المحيطة. يمكن ضبط مستوى الصوت الكلي عن طريق أداة اختيارية للتحكم في الصوت. سيستعرض الطبيب أو اختصاصي السمع أو اختصاصي العناية بالسمع الذي تتعامل معه حاجتك إلى وجود أداة التحكم هذه.

فيما يخص المعينات السمعية ذات المزامنة المفعلة من أذن إلى أذن، يستطيع اختصاصي العناية بالسمع الذي تتعامل معه أيضاً تفعيل مزامنة الرصد البيئي بحيث يتم ضبط مستوى ضوضاء مولد صوت علاج الطنين تلقائياً بشكل متزامن في كلتا المعينتين السمعيتين على حسب مستوى الصوت الموجود في الخلفية. بالإضافة إلى ذلك، إذا كانت المعينة السمعية تحتوي على أداة تحكم في مستوى الصوت، يمكن عندئذ استخدام مستوى ضجيج الخلفية الذي ترصده المعينة السمعية وأداة التحكم في مستوى الصوت بشكل متزامن لضبط مستوى الضجيج المولد في كلتا المعينتين السمعيتين.

15.2.3 المفاهيم العلمية التي يبني عليها الجهاز

توفر وحدة مولّد صوت علاج الطنين إثرأء صوتياً بهدف إحاطة صوت علاج الطنين بصوت محايد، وهو ما يتم تجاهله بسهولة. الإثراء الصوتي مكون مهم من مكونات معظم نهوج التدبير العلاجي لطنين الأذن، كالمعالجة بالإبقاء على الطنين.

للمساعدة على اعتياد الطنين، يجب أن يكون هذا الطنين مسموعاً. وبالتالي ينبغي ضبط المستوى المثالي لوحدة مولد صوت علاج الطنين بحيث تبدأ في الامتزاج بالطنين، وبحيث تستطيع سماع كل من طنين أذنك وكذلك الصوت المستخدم.

في غالبية الحالات، يمكن أيضاً ضبط وحدة مولّد صوت علاج الطنين لكي تحجب صوت علاج الطنين، وبهذا تتيح تلطيفاً مؤقتاً بتوفير مصدر صوتي أكثر عذوبة ويمكن التحكم به.

15.2.4 أداة التحكم في مستوى صوت مولّد صوت علاج الطنين

يقوم اختصاصي العناية بصحة السمع الذي تتعامل معه بضبط مولد الصوت على مستوى صوت معين. عند تشغيل مولد الصوت، سيكون مستوى الصوت مضبوطاً على هذا الوضع الأمثل. وبالتالي فقد لا يلزم التحكم في مستوى الصوت (الجهارة) يدوياً.

لكن أداة التحكم في مستوى الصوت تتيح القدرة على ضبط مستوى الصوت، أو مقدار المنبّه، تبعاً لرغبة المستخدم.

التحكم في مستوى الصوت خاصية اختيارية في وحدة مولّد صوت علاج الطنين وتستخدم لضبط مستوى إخراج مولّد الصوت. لمنع الاستخدام عبثاً من جانب المستخدمين الأطفال أو المعاقين بدنياً أو ذهنياً، يجب تهيئة أداة التحكم في الصوت - إذا كانت مفعّلة - لئلا تقوم إلا بخفض مستوى إخراج مولّد الصوت.

15.2.5 استخدام وحدة مولّد صوت علاج الطنين مع تطبيقات الهاتف الذكي

يمكن تعزيز التحكم في مولّد صوت علاج الطنين عن طريق أزرار انضغاطية في المعينة السمعية بواسطة التحكم اللاسلكي من تطبيق تحكم في مولّد صوت علاج الطنين على هاتف ذكي أو جهاز جوال. هذه الخاصية متاحة في المعينات السمعية المدعومة عندما يكون اختصاصي العناية بصحة السمع الذي تتعامل معه قام بتفعيل وظيفة مولّد صوت علاج الطنين أثناء تركيب المعينة السمعية.

لاستخدام تطبيقات الهاتف الذكي، يجب أن تكون المعينة السمعية متصلة بالهاتف الذكي أو الجهاز الجوال.

ملحوظة: لاستخدام تطبيقات الهاتف الذكي، يجب أن تكون المعينة السمعية متصلة بالهاتف الذكي أو الجهاز الجوال.



15.3 المواصفات الفنية

15.3.1 تكنولوجيا الإشارات الصوتية

الرقمية.

15.3.2 الأصوات المتاحة

إشارة ضجيج أبيض يمكن تشكيلها بالتكوينات التالية:
يمكن تشكيل إشارة الضجيج الأبيض في السعة بعمق توهمين يصل إلى 14 ديسيبل.

مرشح تمرير الترددات المنخفضة	مرشح تمرير الترددات العالية
2000 هيرتز	500 هيرتز
3000 هيرتز	750 هيرتز
4000 هيرتز	1000 هيرتز
5000 هيرتز	1500 هيرتز
6000 هيرتز	2000 هيرتز

15.3.3 الاستخدام الموصوف طبيياً للمعينة السمعية المزودة بمولد صوت علاج الطنين

يجب استخدام وحدة مولد صوت علاج الطنين على النحو الموصوف من جانب الطبيب أو اختصاصي السمع أو اختصاصي العناية بصحة السمع الذي تتعامل معه. لكي تتجنب حدوث أضرار دائمة بالسمع، يتوقف الحد الأقصى للاستخدام اليومي على مستوى الصوت المولد.

إذا ظهرت عليك أي آثار جانبية من استخدام مولد الأصوات، كالدوار أو الغثيان أو الصداع أو النقص المتصور في الوظيفة السمعية أو الزيادة في إدراك الطنين، ينبغي أن تتوقف عن استخدام مولد الصوت وتلتمس تقييماً طبيياً للوضع.

الفئة السكانية المستهدفة في المقام الأول البالغون فوق سن 18 سنة. يجوز أيضاً استخدام هذا المنتج مع الأطفال البالغين من العمر 5 سنوات فأكثر. لكن الأطفال والمستخدمين المعاقين بدنياً أو ذهنياً سيحتاجون إلى تدريب على يد طبيب أو اختصاصي سمع أو اختصاصي عناية بالسمع أو ولي الأمر لتعلم إدخال ونزع الأداة السمعية التي تحتوي على وحدة مولد صوت علاج الطنين.

15.3.4 ملاحظة مهمة لمستخدمي مولدات الصوت المرتقبين

حاجب الطنين عبارة عن جهاز إلكتروني مصمم لتوليد ضجيج بشدة وعرض نطاق كافيين لحجب الضجيج الداخلي. ويُستخدم أيضاً كوسيلة مساعدة في سماع الضجيج الخارجي والكلام.

تقضي الممارسة الصحية الجيدة بأن يخضع الشخص المصاب بحالة الطنين لتقييم طبي يجريه طبيب مرخص (ويفضل طبيب متخصص في أمراض الأذن) قبل استخدام مولد صوت. غالباً ما يسمى الأطباء المرخصون المتخصصون في أمراض الأذن أطباء أنف وأذن وحنجرة أو أطباء أذن.

الغرض من التقييم الطبي ضمان التعرف على جميع الأوضاع القابلة للعلاج طبياً التي قد تؤثر على الطنين، وعلاجها قبل استخدام جهاز مولد الصوت.

مولد الصوت عبارة عن أداة لتوليد الأصوات تستخدم بعد الحصول على المشورة المناسبة و/أو في برنامج للتدبير العلاجي للطنين لتخفيف معاناة المرضى من الطنين.

15.4 تحذيرات خاصة بمولد صوت الطنين

1. يمكن أن تكون مولدات الصوت خطيرة إذا استُخدمت بطريقة غير صحيحة
2. يجب ألا تُستخدم مولدات الصوت إلا على النحو الذي ينصح به الطبيب أو اختصاصي السمع أو اختصاصي العناية بالسمع الذي تتعامل معه
3. مولدات الصوت ليست دمي وينبغي الاحتفاظ بها بعيداً عن متناول أي شخص قد يلحق بنفسه أذى (وخصوصاً الأطفال والحيوانات المنزلية)



15.4.1 احتياطات خاصة بمولد صوت الطنين

1. إذا ظهرت على المستخدم أي آثار جانبية من استخدام مولد الأصوات، كالدوار أو الغثيان أو الصداع أو النقص المتصور في الوظيفة السمعية أو الزيادة في إدراك الطنين، ينبغي أن يتوقف المستخدم عن استخدام مولد الصوت والتماس تقييم طبي للوضع
2. لمنع الاستخدام عبثاً من جانب المستخدمين من أطفال أو معاقين بدنياً أو ذهنياً، يجب تهيئة أداة التحكم في الصوت - إذا كانت مفعلة - لكي تقتصر على خفض مستوى إخراج مولد الصوت
3. التحكم في مستوى الصوت خاصية اختيارية في وحدة مولد صوت علاج الطنين وتستخدم لضبط مستوى إخراج مولد الصوت.
4. سيحتاج المستخدمون الأطفال والمعاقون بدنياً أو ذهنياً إلى إشراف ولي الأمر أثناء ارتداء المعينة السمعية المزودة بمولد صوت الطنين.

15.4.2 تحذير خاص بمولد صوت علاج الطنين لاختصاصيي العناية بالسمع

- ينبغي أن ينصح اختصاصي في العناية بالسمع المستخدمين المرتقبين لمولدات الصوت بالتشاور فوراً مع طبيب مرخص (يفضل اختصاصي أذن) قبل الحصول على مولد صوت إذا قرر اختصاصي العناية بالسمع من خلال الاستقصاء أو الملاحظة الفعلية أو استعراض أي معلومات أخرى متاحة بخصوص المستخدم المرتقب أن هذا المستخدم المرتقب يعاني من أي من الحالات التالية:
1. تشوه ملحوظ في الأذن، خلقي أو ناتج عن إصابة
 2. تاريخ من التصريف النشط من الأذن خلال التسعين يوماً الماضية
 3. تاريخ من فقدان السمع المفاجئ أو المتطور بسرعة خلال التسعين يوماً الماضية
 4. دوار حاد أو مزمن
 5. فقدان سمع وحيد الجانب حدث فجأة أو مؤخراً خلال التسعين يوماً الماضية
 6. ثغرة عظمية هوائية في مخطط قياس السمع تساوي أو تزيد على 15 ديسيبل عند 500 هيرتز و1000 هيرتز و2000 هيرتز
 7. أدلة مرئية على تراكم شمع الأذن بكمية كبيرة أو وجود جسم غريب داخل القناة السمعية
 8. ألم أو عدم ارتياح في الأذن.

تنبيه: يقع أقصى إخراج لمولد الصوت في النطاق الذي يمكنه التسبب في فقدان السمع وفقاً للوائح التنظيمية لإدارة السلامة والصحة المهنية. وفقاً لتوصيات المعهد الوطني للسلامة والصحة المهنية، ينبغي ألا يُستخدم مولد الصوت لأكثر من ثمان (8) ساعات في اليوم عند ضبطه على مستوى ضغط صوتي 85 ديسيبل أو أكثر. عندما يكون مولد الصوت مضبوطاً على مستوى ضغط صوتي 90 ديسيبل أو أكثر، ينبغي ألا يُستخدم أكثر من ساعتين (2) يومياً. لا يجوز بأي حال من الأحوال ارتداء مولد الصوت على مستويات غير مريحة.



16 ⚠ تحذيرات عامة

1. إذا تعطل الجهاز فلا تستخدمه
2. استشر اختصاصي العناية بالسمع الذي تتعامل معه إذا كنت تظن احتمال وجود جسم غريب في قنواتك السمعية، أو إذا شعرت بتهيج في الجلد، أو إذا تراكم شمع زائد مع استخدام المعينة السمعية
3. هناك أنواع مختلفة من الأشعة، كالصادرة مثلا من أجهزة مطيافية الرنين النووي أو الرنين المغناطيسي أو الأشعة المقطعية، قد تضر بالمعينات السمعية. يوصى بتجنب ارتداء المعينة السمعية أثناء هذه العمليات أو العمليات المماثلة. هناك أنواع أخرى من الأشعة، كأجهزة الإنذار ضد السرقة وأجهزة مراقبة الغرف والأجهزة الراديوية والهواتف الجواله، تحتوي على طاقة أقل ولا تتلف المعينة السمعية. لكن بإمكانها أن تؤثر لحظيا على جودة الصوت أو تتسبب مؤقت في صدور أصوات غير مرغوبة من المعينة السمعية
4. لا تترد المعينة السمعية في المناجم أو حقول النفط أو المناطق المتفجرة الأخرى ما لم تكن تلك المناطق معتمدة لاستخدام المعينات السمعية
5. لا تسمح للآخرين باستخدام معينتك السمعية. فقد يتسبب هذا في الإضرار بسمع شخص آخر أو في تلف المعينات السمعية
6. ينبغي أن يكون استخدام الأطفال أو المعاقين عقليا للمعينة السمعية تحت إشراف طيلة الوقت لضمان سلامتهم. تحتوي المعينة السمعية على أجزاء صغيرة يمكن أن يبلعها الأطفال. يرجى الحرص على عدم ترك الأطفال دون رقابة بصحبة المعينة السمعية
7. ينبغي الحرص على استخدام المعينة السمعية كما يصف اختصاصي العناية بالسمع الذي تتعامل معه. فالاستخدام غير الصحيح قد يتسبب في فقدان مفاجئ ودائم لحاسة السمع
8. تحذير لاختصاصيي العناية بالسمع: ينبغي توخي العناية الخاصة أثناء اختيار وتركيب معينة سمعية بمستوى ضغط صوتي أقصى يتجاوز 132 ديسيبل بمحاكي الأذن المغلقة IEC 60711:1981. فقد يتعرض السمع المتبقي إلى مزيد من مخاطر الإعاقة.
9. عند صعود طائرة أو دخول منطقة يحظر فيها استخدام مرسلات التردد الراديوي، يجب تعطيل الوظيفة اللاسلكية. أوقف تشغيل الوظيفة اللاسلكية باستخدام نمط الطيران في المناطق التي تحظر فيها الانبعاثات الراديوية
10. الأجهزة الخارجية المتصلة بمصدر كهربائي يجب أن تكون مأمونة وفقاً لمتطلبات المعيار IEC 60601-1 أو IEC 60065 أو IEC 60950-1، بالشكل الملائم (الوصلة السلكية، مثل (HI-PRO) SpeedLink)

17 احتياطات عامة - المعينات السمعية اللاسلكية

1. عند تفعيل الوظيفة اللاسلكية، يستخدم الجهاز عمليات بث منخفضة القدرة مرمزة رقمياً لكي يتواصل مع الأجهزة اللاسلكية الأخرى. على الرغم من استبعاد هذا الاحتمال، إلا أن الأجهزة الإلكترونية القريبة قد تتأثر. في تلك الحالة، حرك المعينات السمعية بعيداً عن الجهاز الإلكتروني المتأثر.
2. عند استخدام الوظيفة اللاسلكية وتأثر المعينات السمعية بالتداخل الكهرومغناطيسي، ابتعد عن مصدرها.
3. لاستخدام الوظائف اللاسلكية، لا تستخدم غير الملحقات اللاسلكية ReSound. للحصول على مزيد من الإرشادات، يرجى الرجوع إلى دليل المستخدم الخاص بالملحقات اللاسلكية ReSound ذات الصلة.
4. لا توصل المعينة السمعية ReSound إلا بالملحقات اللاسلكية ReSound المصممة والمؤهلة لاستخدامها مع المعينة السمعية ReSound.

18 تحذيرات بشأن وظيفة "الهاتف الآن"

1. احفظ المغناطيسات بعيداً عن متناول الحيوانات المنزلية والأطفال وذوي الإعاقات العقلية.
2. في حالة ابتلاع مغناطيس، يرجى التماس مشورة ممارس طبي فوراً
3. قد يؤثر مغناطيس "الهاتف الآن" على الأجهزة الطبية الحساسة أو الأنظمة الإلكترونية. اطلب مشورة الجهة المصنعة بشأن تدابير السلامة ذات الصلة عند استخدام حل الهاتف الآن بالقرب من الجهاز / الأداة الحساسة (منظم ضربات القلب ومزيل الرجفان) المعني.
4. إذا لم تكن الجهة الصانعة تستطيع إصدار بيان بهذا الخصوص، نوصي بأن تحتفظ بالمغناطيس أو الهاتف المزود بمغناطيس على مسافة 30 سم (12 بوصة) من أي أجهزة حساسة مغناطيسياً (كمنظمات ضربات القلب).

18.1 احتياطات بشأن وظيفة "الهاتف الآن"

1. إذا واجهت فقداناً متكرراً للإشارة أو تعرضت لضوضاء أثناء المكالمات، حرك مغناطيس "الهاتف الآن" إلى مكان آخر من مستقبل الهاتف.
2. لا تستخدم غير المغناطيسات الموردة من ReSound

19 ⚠ تحذيرات بشأن البطارية

- تحتوي البطاريات على مواد خطيرة وينبغي أن يتم التخلص منها بحرصٍ حفاظاً على سلامتك وسلامة البيئة. برجاء ملاحظة:
1. احتفظ بالبطاريات بعيداً عن متناول الأطفال والمعاقين ذهنياً والحيوانات الأليفة
 2. لا تضع البطاريات في فمك
 3. استشر الطبيب فوراً إذا ابتلعت بطارية؛ فالبطاريات قد تكون ضارة بصحتك
 4. لا تعد شحن بطاريات Zinc-Air فقد تسرب أو تنفجر
 5. لا تحاول التخلص من البطاريات بحرقها
 6. البطاريات المستعملة ضارة بالبيئة. برجاء التخلص منها وفقاً للوائح التنظيمية المحلية أو إعادتها إلى اختصاصي العناية بالسمع الذي تتعامل معه
 7. انزع البطاريات لمنع التسرب عند عدم استخدام المعينة السمعية لفترة زمنية طويلة.
 8. لن يعمل الجهاز في حال عدم إدخال البطاريات على النحو الصحيح، وقد تتعرض البطاريات للسخونة. وعند حدوث ذلك، يرجى خلع البطاريات.

20 ⓘ الاستخدام المخصص لتطبيقات الهواتف الذكية

لا يجوز استخدام التطبيق إلا مع معينات ReSound السمعية لمصم للعمل معها، ولا تتحمل ReSound أي مسؤولية إذا استخدم التطبيق مع معينات سمعية أخرى.

21 نقاط مهمة بشأن التضمين الترددي FM

1. لا تستخدم مرسلين على قناة تضمين ترددي (FM) واحدة
2. لا تستخدم ماء أو سوائل لتنظيف مستقبل FM
3. لا تستخدم مرسل FM في أماكن يمنع فيها استخدام الأجهزة الإلكترونية، كالمطائرات مثلاً
4. اعلم أن إشارات FM يمكن أيضاً التقاطها أو سماعها عن طريق مستقبلات أخرى
5. قبل استخدام النظام في بلد آخر، اتصل باختصاصي العناية بالسمع الذي تتعامل معه للتأكد من أن قنواتك الراديوية مسموح بها في ذلك البلد
6. لا يجوز إصلاح مستقبل ومرسل FM الخاصين بك إلا بمعرفة مركز خدمة معتمد

22 ⚠️ تحذير لاختصاصيي المعينات السمعية (الولايات المتحدة فقط)

على اختصاصي العناية بالسمع نصيحة المستخدمين المرتقبين للمعينات السمعية بالتشاور عاجلاً مع طبيب مرخص (يفضل اختصاصي أذن) قبل صرف معينة سمعية إذا قرر اختصاصي العناية بالسمع من خلال الاستقصاء أو الملاحظة الفعلية أو استعراض أي معلومات أخرى متاحة بخصوص المستخدم المرتقب أن هذا المستخدم المرتقب يعاني من أي من الحالات التالية:

1. تشوه ملحوظ في الأذن، خلقي أو ناتج عن إصابة
2. تاريخ من التصريف النشط من الأذن خلال التسعين يوماً الماضية
3. تاريخ من فقدان السمع المفاجئ أو المتطور بسرعة خلال التسعين يوماً الماضية
4. دوار حاد أو مزمن
5. فقدان سمع وحيد الجانب حدث فجأة أو مؤخراً خلال التسعين يوماً الماضية
6. ثغرة عظمية هوائية في مخطط قياس السمع تساوي أو تزيد على 15 ديسيبل عند 500 هيرتز و1000 هيرتز و2000 هيرتز
7. أدلة مرئية على تراكم شمع الأذن بكمية كبيرة أو وجود جسم غريب داخل القناة السمعية
8. ألم أو عدم ارتياح في الأذن.



ملاحظة مهمة لمستخدمي المعينات السمعية المرتقبين (الولايات المتحدة فقط)

تقضي الممارسة الصحية الجيدة بأن يخضع الشخص المصاب بفقدان السمع لتقييم طبي على يد طبيب مرخص (ويفضل طبيب متخصص في أمراض الأذن) قبل شراء معينة سمعية. غالباً ما يسمى الأطباء المرخصون المتخصصون في أمراض الأذن أطباء أنف وأذن وحنجرة أو أطباء أذن. يهدف التقييم الطبي إلى ضمان التعرف على جميع الأوضاع القابلة للعلاج طبياً التي قد تؤثر على السمع، وعلاجها قبل شراء المعينة السمعية. بعد التقييم الطبي، سيعطيك الطبيب إفادة كتابية تبين خضوعك لتقييم فقدانك السمع طبياً، وبأنه يجوز النظر في استخدامك معينة سمعية. سيحيلك الطبيب إلى اختصاصي سمع أو اختصاصي عناية بالسمع، حسب الأحوال، لتقييم حصولك على معينة سمعية.

سيجري اختصاصي السمع أو اختصاصي العناية بالسمع تقييماً لتركيب معينة سمعية وقياس قدرتك على السماع باستخدام معينة ومن دونها. سيمنح هذا التقييم اختصاصي السمع أو اختصاصي العناية بالسمع من تحديد ومواءمة معينة سمعية تتناسب مع حاجاتك الفردية.

إذا كانت لديك تحفظات بشأن قدرتك على التكيف مع تضخيم الصوت، استفسر عن توافر إمكانية استئجار جهاز من باب التجربة أو برنامج لخيار الشراء. كثير من اختصاصيي العناية بالسمع يقدمون الآن برامج تتيح لك ارتداء المعينة السمعية لفترة زمنية معينة مقابل أجر رمزي وبعدها تقرر ما إن كنت تريد شراء معينة سمعية أم لا.

يقصر القانون الفيدرالي بيع المعينات السمعية على الأفراد الذين خضعوا لتقييم طبي من طبيب مرخص. يسمح القانون الفيدرالي للشخص البالغ الذي لديه دراية تامة أن يوقع على إقرار تنازل يرفض فيه الخضوع لتقييم طبي بسبب معتقداته الدينية أو الشخصية التي تمنعه من التشاور مع طبيب. ممارسة هذا التنازل ليست في صميم مصلحتك الصحية واستخدامها غير محبذ بالمرّة.

23.1 الأطفال فاقدو السمع (الولايات المتحدة فقط)

بالإضافة إلى زيارة طبيب للخضوع لتقييم طبي، ينبغي توجيه الطفل الفاقد السمع إلى اختصاصي سمع للخضوع لتقييم وإعادة تأهيل؛ لأن فقدان السمع قد يتسبب في مشكلات في التطور اللغوي لدى الطفل ونموه التعليمي والاجتماعي. اختصاصي السمع مؤهل بموجب تدريبه وخبرته للمساعدة في تقييم الطفل الفاقد السمع وإعادة تأهيله.

24 المواصفات الفنية

الطرز: ET 88-DWH

أقصى إخراج (مستوى الضغط الصوتي الكلي 90)

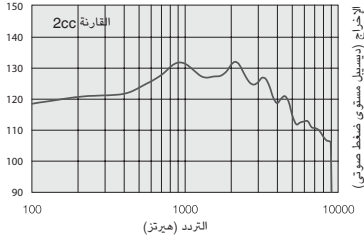

الكسب الكامل وكسب الاختبار المرجعي

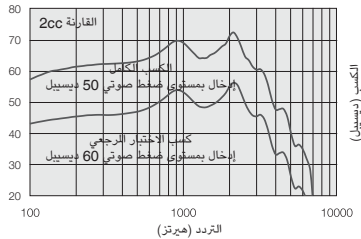

ديسيبل	52	متوسط مستوى الترددات العالية (إدخال بمستوى ضغط صوتي 60 ديسيبل)	كسب الاختبار المرجعي (إدخال بمستوى ضغط صوتي 60 ديسيبل)
ديسيبل	73 68	متوسط مستوى الترددات العالية	الكسب الكامل (إدخال بمستوى ضغط صوتي 50 ديسيبل)
ديسيبل مستوى ضغط صوتي	132 129	متوسط مستوى الترددات العالية	أقصى إخراج (إدخال بمستوى ضغط صوتي 90 ديسيبل)
%	0.8 0.6 0.4	500 هيرتز 800 هيرتز 1600 هيرتز	التشوه التوافقي الكلي
ديسيبل مستوى ضغط صوتي	112	متوسط مستوى الترددات العالية	متوسط مستوى الترددات العالية - SPLIV حساسية الملف الحثي عند 31.6 ملي أمبير/دقيقة (ANSI)
ديسيبل مستوى ضغط صوتي	23		ضجيج الإدخال المكافئ
هيرتز	4,740-100		مدى التردد (DIN 45605/ANSI)
mA	1.4/1.2		تفريغ التيار

أقصى إخراج (مستوى الضغط الصوتي الكلي 90)

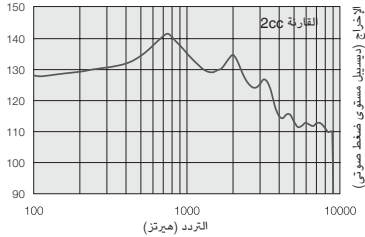

الكسب الكامل وكسب الاختبار المرجعي

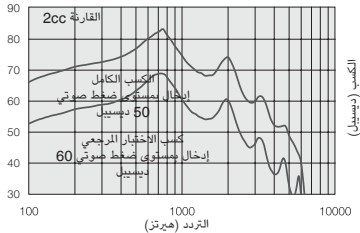

ديسيبل	54	متوسط مستوى الترددات العالية (إدخال بمستوى ضغط صوتي 60 ديسيبل)
ديسيبل	83 69	الكسب الكامل (إدخال بمستوى ضغط صوتي 50 ديسيبل)
ديسيبل مستوى ضغط صوتي	141 131	أقصى إخراج (إدخال بمستوى ضغط صوتي 90 ديسيبل)
%	4.0 0.7 0.9	التشوه التوافقي الكلي 500 هيرتز 800 هيرتز 1600 هيرتز
ديسيبل مستوى ضغط صوتي	116	متوسط مستوى الترددات العالية - SPLIV حساسية الملف الحثي عند 31.6 ملي أمبير/دقيقة (ANSI)
ديسيبل مستوى ضغط صوتي	26	ضجيج الإدخال المكافئ
هيرتز	5,860-100	مدى التردد (DIN 45605/ANSI)
mA	3-3/1-3	تفريغ التيار

25 دليل تشخيص الأعطال

العَرَض	السبب
التغذية الراجعة، "صغير"	هل أدخلت قالب أذنك أو القبة بشكل صحيح؟
	هل مستوى الصوت عالٍ جداً؟
	هل الأنبوب البلاستيكي أو قالب الأذن منسد أو مكسور؟
	هل تحمل شيئاً (كقبعة أو مستقبل هاتف) قريباً من معيנתك السمعية؟
	هل أذنك مليئة بالصملاخ؟
لا يوجد صوت	هل المعينة السمعية قيد التشغيل؟
	هل المعينة السمعية في نمط الملف الحثي؟
	هل توجد بطارية في المعينة السمعية؟
	هل ما زالت البطارية صالحة؟
	هل الأنبوب البلاستيكي أو قالب الأذن منسد أو مكسور؟
	هل أذنك مليئة بالصملاخ؟

العلاج المحتمل
ضعها من جديد.
خفّضه.
استبدله أو قم بزيارة اختصاصي العناية بالسمع الذي تتعامل معه.
أبعد يدك أو اترك فراغاً أكبر بين المعينة السمعية وهذا الشيء.
قم بزيارة الطبيب المتابع لحالتك.
قم بتشغيلها.
حوّلها إلى برنامج الميكروفون.
أدخل بطارية جديدة.
أدخل بطارية جديدة.
نظفها أو استبدلها ببطارية جديدة.
قم بزيارة اختصاصي العناية بالسمع الذي تتعامل معه.

السبب	العَرَض
هل فرغت شحنة البطارية؟	الصوت مشوه أو غير واضح أو ضعيف؟
هل البطارية متسخة؟	
هل البطارية قديمة؟	
هل الأنبوب البلاستيكي أو قالب الأذن منسد أو مكسور؟	
هل أصاب معيנתك السمعية بلل؟	
هل تركت معيנתك السمعية قيد التشغيل لفترات زمنية طويلة؟	شحنة البطارية تنفد بسرعة كبيرة.
هل البطارية قديمة؟	

العلاج المحتمل
استبدالها ببطارية جديدة.
نظفها أو استبدالها ببطارية جديدة.
استبدالها ببطارية جديدة.
قم بزيارة اختصاصي العناية بالسمع الذي تتعامل معه.
استخدم عاملاً مجففاً.
احرص دوماً على إطفاء معينتك السمعية عند عدم استخدامها، ومثال ذلك أثناء الليل.
راجع التاريخ المسجل على غلاف البطارية.

احرص دوماً على إطفاء معيناتك السمعية عند عدم استخدامها، ومثال ذلك أثناء الليل. راجع التاريخ المسجل على غلاف البطارية.

26 إقرار

يمثل هذا الجهاز للجزء 15 من قواعد مدونة اللوائح الفيدرالية وقواعد إدارة الابتكار والعلوم والتنمية الاقتصادية. يخضع التشغيل للشرطين التاليين:

1. لا يجوز أن يتسبب هذا الجهاز في تداخل ضار
2. يجب أن يقبل هذا الجهاز أي تداخل يتم استقباله، بما في ذلك التداخل الذي قد يتسبب في تشغيل غير مرغوب

تم اختبار هذا الجهاز وتبين أنه مطابق للحدود الخاصة بالأجهزة الرقمية من الفئة "ب"، وذلك وفقاً للجزء 15 من قواعد مدونة اللوائح الفيدرالية وقواعد إدارة الابتكار والعلوم والتنمية الاقتصادية. هذه الحدود مصممة لتوفير مستوى معقول من الحماية ضد التداخل الضار في المنشآت السكنية. يولد هذا الجهاز ويستخدم ويمكنه أن يشع طاقة تردد راديوي، وإذا لم يتم تركيبه واستخدامه وفقاً للتعليمات، فقد يسبب تداخلاً ضاراً للاتصالات الراديوية. لكن لا يوجد ما يضمن ألا يحدث التداخل داخل منشأة بعينها. إذا تسبب هذا الجهاز في تداخل ضار للاستقبال الإذاعي أو التلفزيوني، وهو ما يمكن تقريره بتشغيل الجهاز وإطفائه، نهيب بالمستخدم لمحاولة تصحيح التداخل باتخاذ واحد أو أكثر من التدابير التالية:

- إعادة توجيه هوائي الاستقبال أو تغيير مكانه
- زيادة الفاصل بين الجهاز والمستقبل
- توصيل الجهاز بمخرج في دائرة مختلفة عن الدائرة المتصل بها المستقبل
- استشارة الموزع أو فني راديو/تلفزيون صاحب خبرة طلباً للمساعدة
- إحداث تغييرات أو تعديلات يمكنه إلغاء سلطة المستخدم لتشغيل الجهاز.



تلتزم المنتجات بالمتطلبات التنظيمية التالية:

- في الاتحاد الأوروبي: يطابق الجهاز المتطلبات الأساسية وفقاً للملحق 1 من توجيه المجلس الأوروبي رقم EEC/42/93 المتعلق بالأجهزة الطبية.
- تعلن شركة ReSound A/S بموجب هذه الشهادة أن معدات الراديو من الأنواع LO85 و LO90 متوافقة مع توجيه المجلس الأوروبي EU/53/2014 . ويمكن الاطلاع على النص الكامل لإعلان الامتثال على الإنترنت عبر الرابط: www.declarations.resound.com
- في الولايات المتحدة: مدونة اللوائح التنظيمية الفيدرالية للجنة الاتصالات الفيدرالية رقم 47 الجزء 15، الجزء الفرعي "ج".
- المتطلبات التنظيمية الدولية الأخرى الواجبة التطبيق على الجهاز في البلدان خارج الاتحاد الأوروبي والولايات المتحدة. برجاء الرجوع إلى متطلبات البلد المحلية فيما يخص هذه المناطق.
- في كندا: هذه المعينات السمعية معتمدة بموجب قواعد إدارة الابتكار والعلوم والتنمية الاقتصادية.
- مطابقة لقانون الاتصالات الراديوية الياباني وقانون أعمال الاتصالات اللاسلكية الياباني. هذا الجهاز مضمون بموجب قانون الاتصالات الراديوية الياباني (電波法) وقانون أعمال الاتصالات اللاسلكية الياباني (電気通信事業法) ينبغي تجنب تعديل هذا الجهاز (وإلا فإن رقم التخصيص الممنوح سيفقد صلاحيته)

يعمل هذا الجهاز في نطاق تردد 2.4 غيغاهيرتز - 2.48 غيغاهيرتز.

يشمل هذا الجهاز مرسل تردد راديوي يعمل في النطاق 2.4 غيغاهيرتز - 2.48 غيغاهيرتز.

قدرة إخراج التردد الراديوي الاسمية المنقولة 0 ديسيبل.

المعينات السمعية خلف الأذن من النوع LO85 ذات رقم التعريف الأمريكي X26LO85، ورقم التعريف الكندي 6941C-LO85 ومقاس بطارية 13 متاحة على هيئة الإصدارات التالية:

ET588-DWH

ET788-DWH

ET988-DWH

المعينات السمعية فائقة القوة خلف الأذن من النوع LO90 ذات رقم التعريف الأمريكي X26LO90، ورقم التعريف الكندي 6941C-LO90 ومقاس بطارية 675 متاحة على هيئة الإصدارات التالية:

ET598-DW

ET798-DW

ET998-DW

يمكن العثور على رقم تعريف طرازات الأجهزة المذكورة خلف باب البطارية كما هو موضح في الرسم الموجود في الصفحتين 8 و9.

27 الكفالات والإصلاحات

تعتريك ReSound كفالة على المعينات السمعية في حالة عيوب الصناعة أو المواد، وذلك على النحو المبين في وثائق الضمان ذات العلاقة. تتعهد ReSound في سياسة خدمتها بأن تؤمّن وظائف تضاهي على الأقل المعينة السمعية الأصلية. ReSound، بصفتها موقعة على مبادرة الاتفاق العالمي للأمم المتحدة، ملتزمة بفعل هذا اتساقاً مع أفضل الممارسات الصديقة للبيئة. وبالتالي يجوز أن تُستبدل بالمعينات السمعية، وفقاً لتقدير ReSound، منتجات جديدة أو منتجات مصنعة من أجزاء جديدة أو مستعملة خضعت للخدمة، أو إصلاحها باستخدام قطع بديلة جديدة أو مجددة. فترة كفالة المعينات السمعية محددة على بطاقة الكفالة الخاصة بك، والتي يوافق بها اختصاصي العناية بالسمع الذي تتعامل معه.

فيما يخص المعينات السمعية التي تتطلب خدمة، برجاء الاتصال باختصاصي العناية بالسمع الذي تتعامل معه للمساعدة. المعينات السمعية ReSound التي تتعطل يجب إصلاحها على أيدي فني مؤهل. لا تحاول فتح علبة المعينة السمعية؛ فهذا يبطل الكفالة.

28 اختبار درجة الحرارة والنقل ومعلومات التخزين

يتم إخضاع المعينات السمعية ReSound لاختبارات متنوعة في تدوير درجة الحرارة والتسخين الرطب بين 25-°م (13-°ف) و70+°م (158°ف) وفقاً للمعايير الداخلية ومعايير الصناعة. ينبغي ألا تتجاوز درجة الحرارة أثناء النقل أو التخزين القيم المحددة 20-°م (4-°ف) إلى 60+°م (140°ف) ورطوبة نسبية بمعدل 90%، بلا تكاثف (لفترة زمنية محدودة). ضغط الهواء بين 500 و1100 هكتو باسكال مناسب.

ReSound ENZO 3D متوافق مع الأجهزة iPhone 8 Plus، و iPhone 8، و iPhone 7 Plus و iPhone 7 و iPhone 6s Plus و iPhone 6s و iPhone 6 Plus و iPhone 6 و iPhone SE و iPhone 5s و iPhone 5c و iPhone 5 و iPad Pro (12.9 بوصة) و iPad Pro (9.7 بوصة) و iPad Air 2 و iPad Air و iPad mini 4 و iPad mini 3 و iPad mini 2 و iPad و mini و iPad (الجيل الخامس) و iPad (الجيل 4) و iPod touch (الجيل 6) و iPod touch (الجيل 5) التي تستخدم نظام التشغيل iOS 8.0 أو أحدث. علامة Apple وشعار Apple والعلامات iPhone و iPad Pro و iPad Air و iPad mini و iPad و iPod touch كلها علامات تجارية خاصة بشركة Apple ومسجلة بالولايات المتحدة الأمريكية وغيرها من الدول.







© 2017 GN Hearing A/S. جميع الحقوق محفوظة. ReSound علامة تجارية خاصة بشركة GN Hearing A/S. علامة Apple وشعار Apple والعلامات iPhone و iPad Pro و iPad Air و iPad mini و iPad و iPod touch كلها علامات تجارية خاصة بشركة Apple ومسجلة بالولايات المتحدة الأمريكية وغيرها من الدول. علامة Android علامة تجارية خاصة بشركة Google Inc. كلمة وعلامة Bluetooth وعلامات تجارية مسجلة مملوكة لشركة Bluetooth SIG, Inc.

عبارة "مصنوع لـ iPod/iPhone/iPad" تعني أن الملحق الإلكتروني مصمم ليتصل بطرُز iPhone و iPad و iPod ومعتمد من المطور لاستيفاء معايير أداء Apple. شركة Apple ليست مسؤولة عن تشغيل الجهاز ولا مطابقته لمعايير السلامة والمعايير التنظيمية. برجاء ملاحظة أن استخدام هذا الملحق مع iPhone أو iPad أو iPod قد يؤثر على الأداء اللاسلكي.



29 الإعلانات

تحتوي الإعلانات على معلومات مهمة يجب فهمها بصورة كاملة وعرضها والالتزام بها طوال الوقت. قد يؤدي عدم الامتثال إلى التعرض لإصابات شخصية حادة و/أو تلف في المعدات. يرجى الانتباه للمعلومات التي تحمل الرموز التالية:

-  التحذير يشير إلى موقف يمكن أن يؤدي إلى أضرار خطيرة.
-  التنبيه يشير إلى موقف يمكن أن يؤدي إلى أضرار طفيفة ومتوسطة.
-  نصائح وتلميحات بشأن كيفية التعامل مع معينتك السمعية بطريقة أفضل.
-  الجهاز يحتوي على مرسل تردد راديوي
-  برجاء سؤال اختصاصي العناية بالسمع الذي تتعامل معه عن التخلص من معينتك السمعية.
-  برجاء سؤال اختصاصي العناية بالسمع الذي تتعامل معه عن التخلص من معينتك السمعية.

30 الإقرارات

طُورت أجزاء من هذا البرنامج بمعرفة كينيث مكاي وهي مرخصة بموجب الشروط والأحكام التالية:

حقوق الطبع (c) 2014، كينيث مكاي

جميع الحقوق محفوظة.

إعادة التوزيع والاستخدام بالصيغ الأصلية والثنائية، بتعديل أو من دونه، مسموح بها شريطة استيفاء الشروط التالية:

- يجب أن تحتفظ عمليات إعادة توزيع كود المصدر بإشعار حقوق الطبع السالف الذكر، وهذه القائمة بالشروط، وإخلاء المسؤولية التالي
- يجب أن تنسخ عمليات إعادة التوزيع بالصيغة الثنائية إشعار حقوق الطبع السالف الذكر، وهذه القائمة بالشروط، وإخلاء المسؤولية التالي في الوثائق و/أو المواد الأخرى التي يتم توفيرها مع التوزيع.

يقدم أصحاب حقوق الطبع والمساهمون هذا البرنامج "كما هو"، ونخلي مسؤوليتنا عن أي ضمان من أي نوع، صريحاً أو ضمنياً، بما في ذلك على سبيل المثال لا الحصر ضمانات القابلية للبيع، والملاءمة لغرض معين. لا يجوز بأي حال من الأحوال أن يتحمل صاحب حقوق الطبع أو المساهمون أي مسؤولية مباشرة أو غير مباشرة أو عارضة أو خاصة أو تحذيرية أو تبعية (بما في ذلك على سبيل المثال لا الحصر شراء سلع أو خدمات بديلة، أو فقدان الاستخدام،

أو البيانات أو الأرباح، أو تعطيل الأعمال) مهما كان سببه ونظرية المسؤولية التي يستند إليها، أو الضرر (بما في ذلك الإهمال أو غير ذلك) الناشئ بأي طريقة عن استخدام هذا البرنامج، حتى وإن كان هناك إخطار باحتمال حدوث هذا الضرر.

الجهة الصانعة طبقاً لتوجيه المجلس الأوروبي للأجهزة الطبية
:EEC/42/93

مقر الشركة حول العالم
GN ReSound A/S
Lautrupbjerg 7
DK-2750 Ballerup
Denmark
هاتف: +45 4575 1111
resound.com

سجل الأعمال المركزي رقم: 55082715



أي قضايا تتعلق بتوجيه الاتحاد الأوروبي EEC/42/93 المعني بالأجهزة الطبية، أو توجيه المجلس الأوروبي
EEC/5/1999 المعني بالأجهزة الراديوية وأجهزة الاتصالات الطرفية، ينبغي توجيهها إلى Beltone A/S.

